

Nest Swing + Zelt

1327



Gebrauchsanweisung





SICHERHEITSHINWEISE **WARNUNG !**

1. Bitte bewahren Sie diese Anleitung sorgfältig auf.
2. Bitte ändern Sie das Produkt oder die Montagedetails in keiner Weise.
3. Änderungen wirken sich auf die strukturelle Integrität aus, und Ersatzteile gehen zu Lasten des Käufers. Unangemessene Verwendung oder fehlerhafte Anwendung des Produkts sind ausdrücklich untersagt und erheben keine Haftung des Herstellers. Dieses Produkt muss vor der Verwendung von einem Erwachsenen montiert werden.
4. Die Verwendung des Artikels ist nur unter ständiger Aufsicht eines Erwachsenen gestattet.
5. Das Produkt kann bis zu 150 kg belastet werden. Das Produkt ist nicht für Kinder unter 36 Monaten geeignet. Mangels zusätzlicher Sicherheitsvorkehrungen und Berücksichtigung der eingeschränkten geistigen Fähigkeiten von Kleinkindern.
6. Dieses Produkt ist nur für den Familiengebrauch im Innen- und Außenbereich geeignet.
7. Stellen Sie bei der Installation des Produkts sicher, dass das Spielsystem oder eine andere Konstruktion das Gewicht tragen kann (mindestens 150 kg / 330 lbs) und dass keine Einklemmgefahr besteht.
8. Das Produkt sollte mindestens 2 m von allen anderen Installationen entfernt sein, z.B Zäune, Äste, Wäscheleine,
9. In diesem Sicherheitsbereich sollten sich harte, eckige oder spitze Gegenstände nicht befinden. Die Oberfläche unter dem Produkt sollte plat- und stoßdämpfend sein. Das Produkt darf nicht auf Asphalt, Beton oder anderen harten Oberflächen abgestellt werden. Wir empfehlen, das gesamte Zubehör während des Winters zu entfernen und zu lagern, da die Eigenschaften des Bodens (gefroren) nicht für ein sicheres Spiel geeignet sind.

10. Der Abstand zwischen den Aufhängungspunkten entlang des Querträgers ist gleich oder größer als der Abstand zwischen den Verbindungspunkten des Produkts plus 4% des Abstandes zwischen Boden und Träger.
11. Der Mindestabstand vom Boden des Schaukelsitzes zur Bodenoberfläche sollte nicht weniger als 14 Zoll betragen. Der seitliche Mindestabstand sollte 17,5 Zoll betragen.
12. Spezifische Anweisungen zum Einstellen der Seillänge: siehe BILD II. Stellen Sie sicher, dass das Produkt nach dem Einstellen der Seile horizontal hängt.
13. Bitte stellen Sie sicher, dass der Querträger niemals höher als 8 Fuß ist. Stellen Sie sicher, dass Kinder nicht auf das Produkt steigen, um den oberen Balken zu erreichen.
14. Damit sich die Schaukel nicht erwärmt, setzen Sie sie nicht der Sonne aus. Bei warmem Wetter prüfen Sie, ob die Sitzfläche nicht zu heiß ist.
15. Alle Teile sollten regelmäßig überprüft werden. Für den Austausch auch bei Nachrüstungen sind nur Original –Serienersatzteile vom Hersteller zu verwenden.
16. Dieses Produkt kann nur in Kombination mit ausreichend starken Schaukelhaken mit einem Kugellager aus Nylon benutzt werden. Nur in diesem Fall kann die Sicherheit gewährleistet werden. Das Benutzen des Metallringes als Aufhängung ohne Scharnier ist ausdrücklich verboten.
17. Stellen Sie sicher, dass Gewindefestigungselemente, die Strukturbauteile verbinden, über einen Verriegelungsmechanismus verfügen, z. B. Sicherungsscheiben, selbstsichernde Muttern oder andere Merkmale, die die Schaukel sicher halten.

Teilen Liste:

Nehmen Sie alle Teile aus der Verpackung und prüfen Sie ob alle Teile vorhanden sind.

	Teile		Stück
A		Segeltuch	1
B		Gebogene Röhre mit stoßabsorbierendem Schaum	4
C		Seil mit Ring und Seilverbindungen	2
D		Zelt	1

Montage:

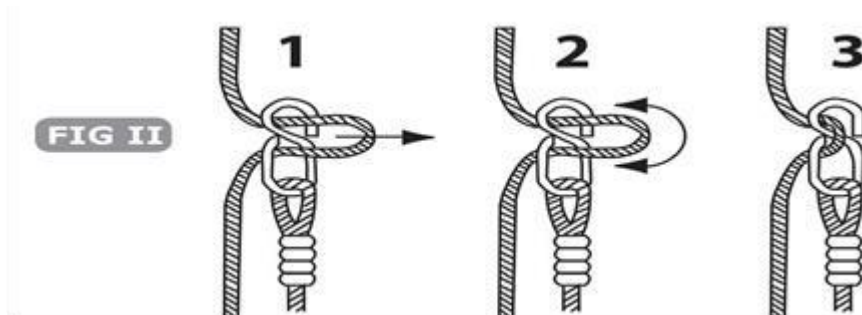
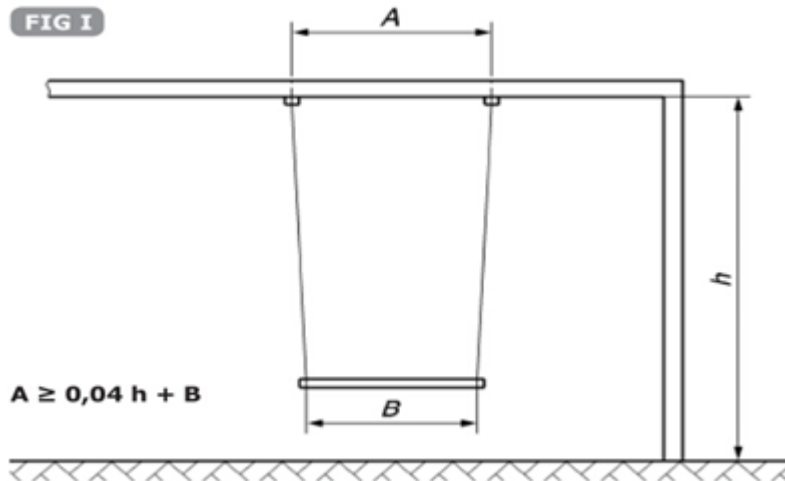

1. Legen Sie die Sitzmatte auf dem Boden und öffnen Sie die Klettklappen.



2. Führen Sie die vier gebogenen Rohre durch die Klappenöffnungen in den Segelsitz ein und bilden Sie einen Kreis. Entfernen Sie nicht den Schaumstoff aus den Rohren.



Stellen Sie sicher, dass ein dickeres Rohr ende mit einem Loch mit einem Knopf einem Rohr ende folgt. Montieren Sie die Rohre jetzt nicht.

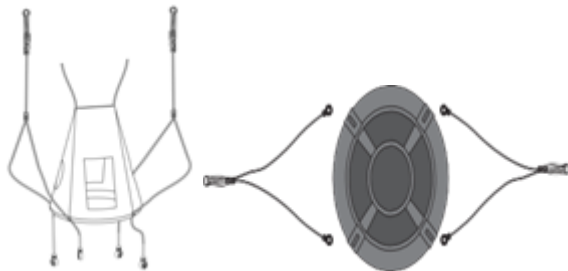
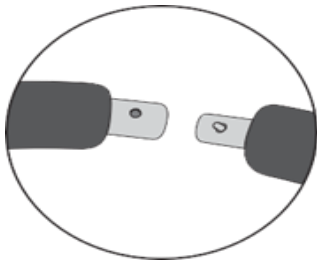

Legen Sie die beiden Seile mit Kunststoffverbindern wie in der Abbildung links neben die Sitzmatte.

Legen Sie die beiden Seile mit Kunststoffverbindern wie in der Abbildung links neben die Sitzmatte.



4. Stecken Sie den Kunststoffstecker des Seils von oben durch die Öffnung der Klettklappe. Bitte beachten Sie, dass die Innenseiten der Kunststoffverbinder mit „I“ und „II“ gekennzeichnet sind

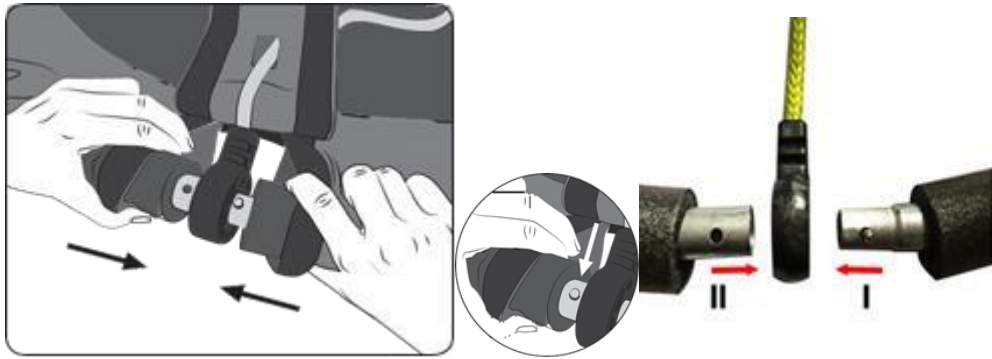

5. Schließen Sie nun die Rohre an, indem Sie die Taste am zusammengezogenen Rohr ende nach unten drücken. Das Sperren erfolgt durch Klicken auf die Schaltfläche. Stellen Sie sicher, dass "I" auf die zusammengezogene Röhre mit dem Knopf zeigt und "II" auf die Röhre mit dem Loch zeigt. Wenn Sie den Kunststoffstecker an der Röhre abdecken, decken Sie zuerst die Seite "II" und dann die Seite "I" ab. Stellen Sie sicher, dass der Knopf vollständig in das Loch eingeführt ist.

6.

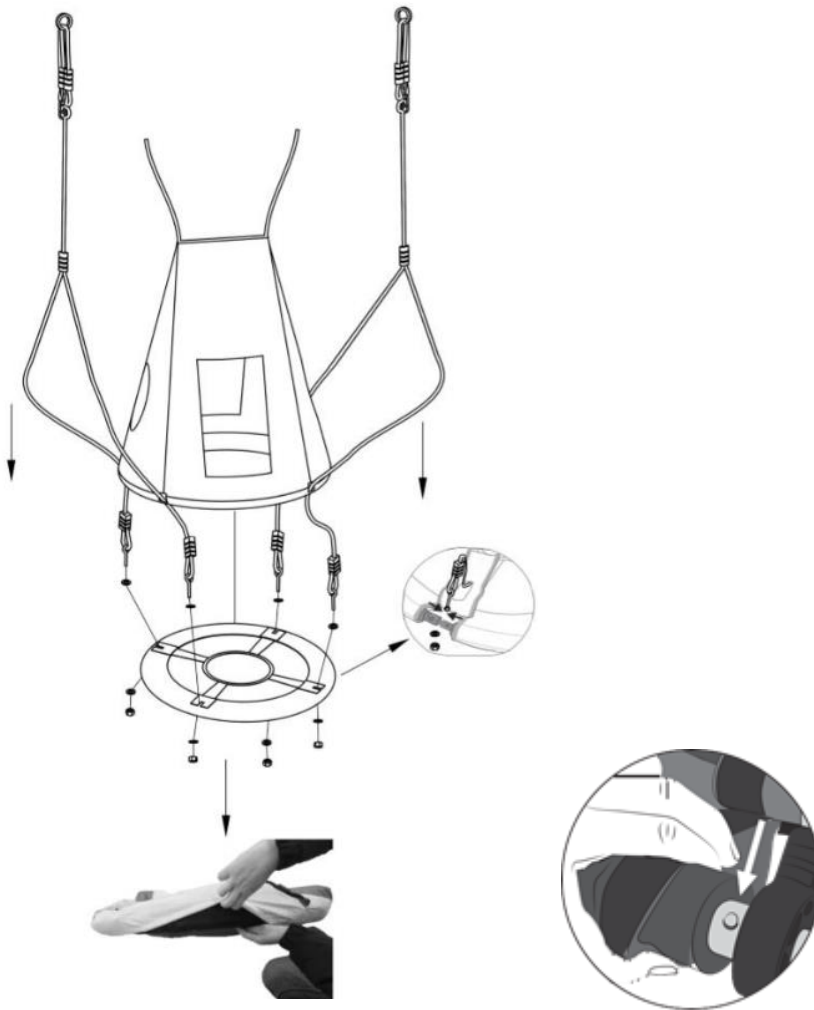

Demontage:

Öffnen Sie die Klettklappen und drücken Sie den stoßdämpfenden Schaum zur Seite. Drücken Sie die Taste nach unten, um die Röhren auseinander zu ziehen.

- Das Bewegen von Metallteilen muss regelmäßig geölt werden.
- Überprüfen Sie alle Abdeckungen auf Schrauben und scharfe Kanten und ersetzen Sie sie bei Bedarf.
- Routine-Sichtprüfung (wöchentlich bis monatlich)
- Überprüfen Sie immer, dass die Bolzen und Muttern fest angezogen sind.
- Überprüfen Sie, ob Teile fehlen.
- Überprüfen Sie die Stabilität der Konstruktion. Überprüfen Sie auf Rost und Korrosion.