

Trampolína-ochranná síť

1. Obsah balení:

ABBILDUNG/FIG	BESCHREIBUNG /PARTS NAME	8'	10'	12'	13' (4 Legs)	13' (5 Legs)	14'
1	STÜTZROHR / STEEL PIPE	6PCS	8PCS	8PCS	8PCS	10PCS	8PCS
2	STÜTZROHR / STEEL PIPE	6PCS	8PCS	8PCS	8PCS	10PCS	8PCS
3	HALTERUNG / STEEL JIG	12PCS	16PCS	16PCS	16PCS	20PCS	16PCS
4	SCHRAUBENSET / SCREW SET	24PCS	32PCS	32PCS	32PCS	40PCS	32PCS
5	SCHUTZNETZ / SAFETY NET	1CS	1PC	1PC	1PC	1PC	1PC
6	SPACER	12PCS	16PCS	16PCS	16PCS	20PCS	16PCS

2. Vyobrazení dílů

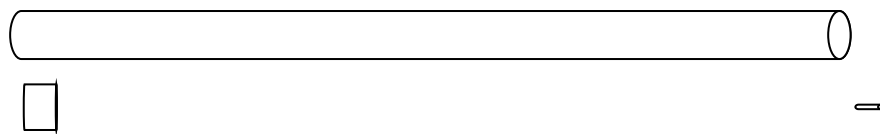

Ochranní roura

Držání

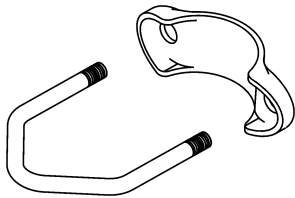

Sada šroubuváků



Ochranní síť

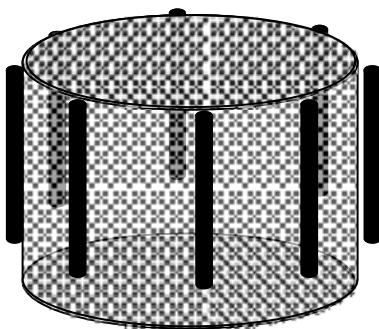

Mezikus

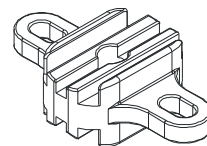

3.Montáž

Připevněte ochrannou síť nejdřív rovňě na trampolínu(obrázek 1) a zasunte niní dvě ochranní trubky po sobě. (obrázek 2)

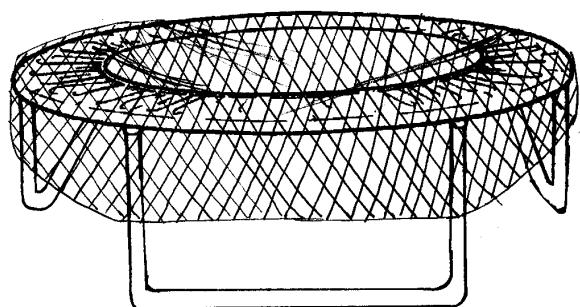

Obrázek 1

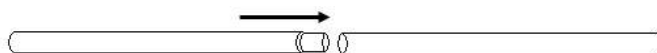

Obrázek 2

Zasunte ochranní trubky po sobě do spony ochranní sítě. (obrázek 3)

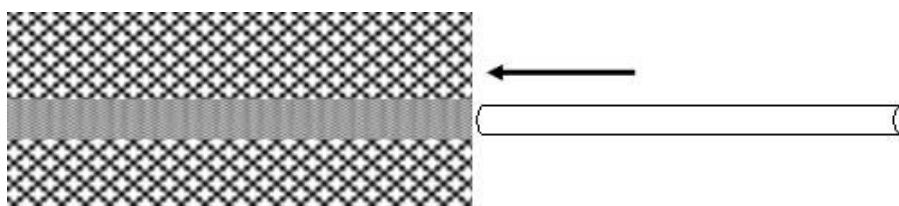

Obrázek 3

Postavte ochranní trubky bezpečnostní sítě vedle noh od trampolíny(obrázek 4)

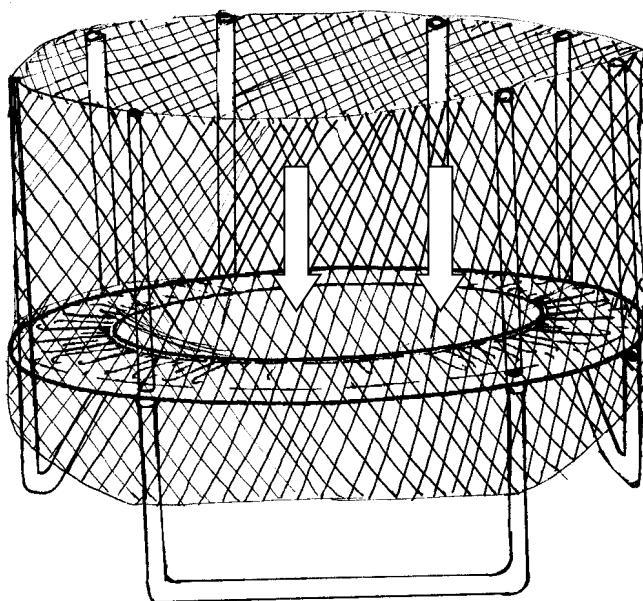

Obrázek 4

Spojte ochranní trubky s držákem u nohou trampolíny a fixujte je pomocí sady šroubováků (dvoje držení pro ochranní trubku-obrázek 5)

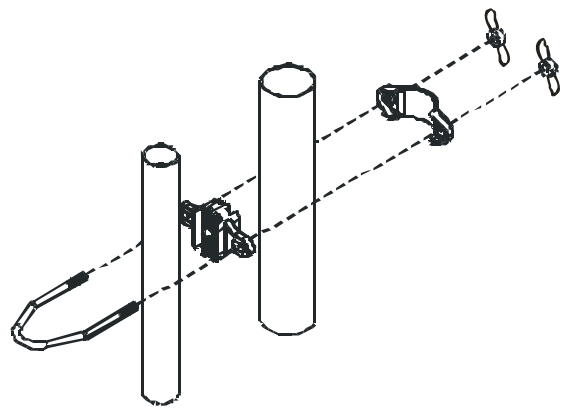

Obrázek 5

Pojistite ochranní síť . Háček umístěn na ochranní síti připevněte na horní držení .(obrázek 6)

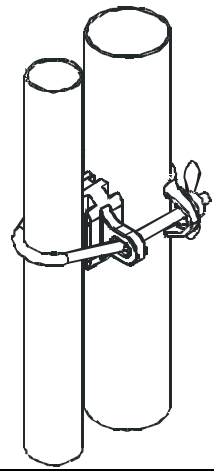

Obrázek 6

Důležité upozornění:

Proveďte ještě jednou všechna držení a háčky a přitáhněte je, když je to za potřebí aby byla vaše ochranní síť bezpečná. Pak můžete dokončit montování.

