

Trampolína-ochranná sieť

1. Obsah balení:

ABBILDUNG/FIG	BESCHREIBUNG /PARTS NAME	8'	10'	12'	13' (4 Legs)	13' (5 Legs)	14'
1	STÜTZROHR / STEEL PIPE	6PCS	8PCS	8PCS	8PCS	10PCS	8PCS
2	STÜTZROHR / STEEL PIPE	6PCS	8PCS	8PCS	8PCS	10PCS	8PCS
3	HALTERUNG / STEEL JIG	12PCS	16PCS	16PCS	16PCS	20PCS	16PCS
4	SCHRAUBENSET / SCREW SET	24PCS	32PCS	32PCS	32PCS	40PCS	32PCS
5	SCHUTZNETZ / SAFETY NET	1CS	1PC	1PC	1PC	1PC	1PC
6	SPACER	12PCS	16PCS	16PCS	16PCS	20PCS	16PCS

2. Vyobrazenie dielov

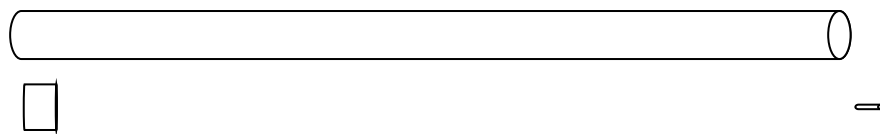

Ochranná rúra

Držanie

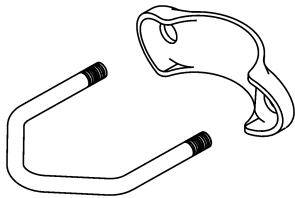

Sada skrutkovačov



Ochranná sieť

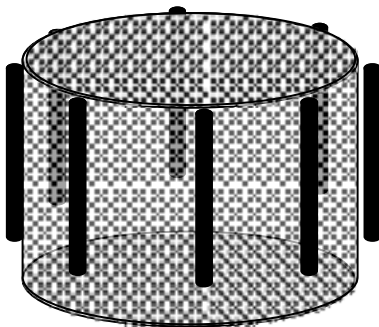

Medzikus

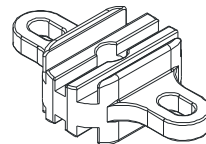

3.Montáž

Pripevnite ochrannú sieť najskôr rovno na trampolínu (obrázok 1) a potom zasuňte dve ochranné trubky po sebe. (obrázok 2)

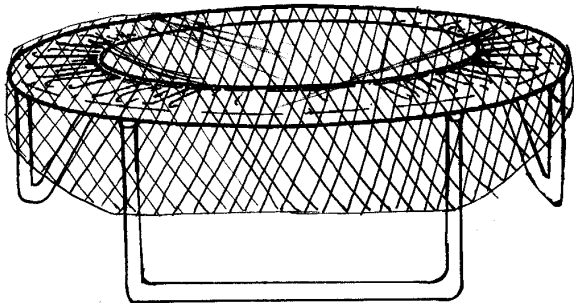

Obrázok 1

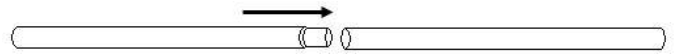

Obrázok 2

Zasuňte ochranné trubky po sebe do spony ochrannej siete. (obrázok 3)

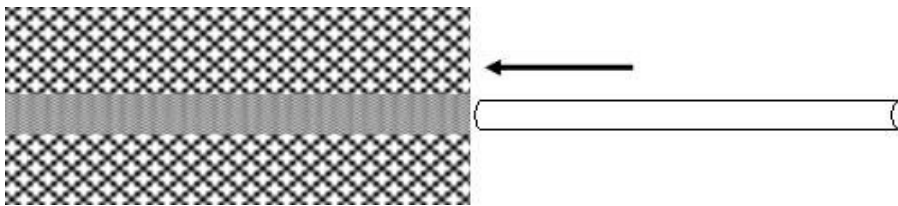

Obrázok 3

Postavte ochranné trubky bezpečnostnej siete vedľa nôh od trampolíny (obrázok 4)

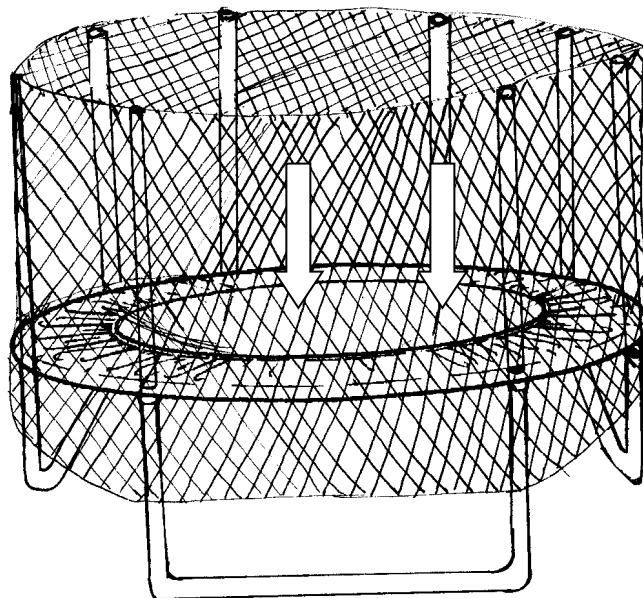

Obrázok 4

Spojte ochranné trubky s držiakom pri nohách trampolíny a fixujte ich pomocou sady skrutkovačov (dvoje držanie pre ochrannú trubku-obrázok 5)

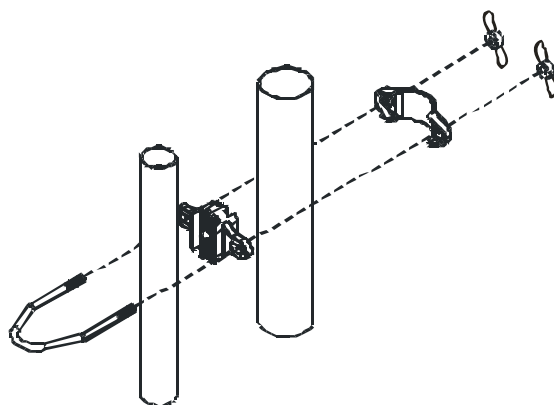

Obrázok 5

Pojistite ochrannú sieť . Háčik umiestneny na ochrannej sieti pripevnite na horné držanie .(obrázok 6)

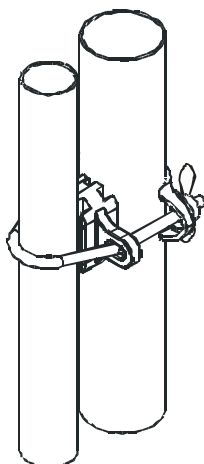

Obrázok 6

Dôležité upozornenie:

Preverte ešte raz všetky držiaky a háčiky a pritiahnite ich, keď je to potrebné, aby bola vaša sieť bezpečná. Potom môžete dokončiť montovanie..

